

Количество	1 шт
Материал	AISI 304/316
Общий допуск	±2 мм
Примечания	* - размеры корректируются по проекту

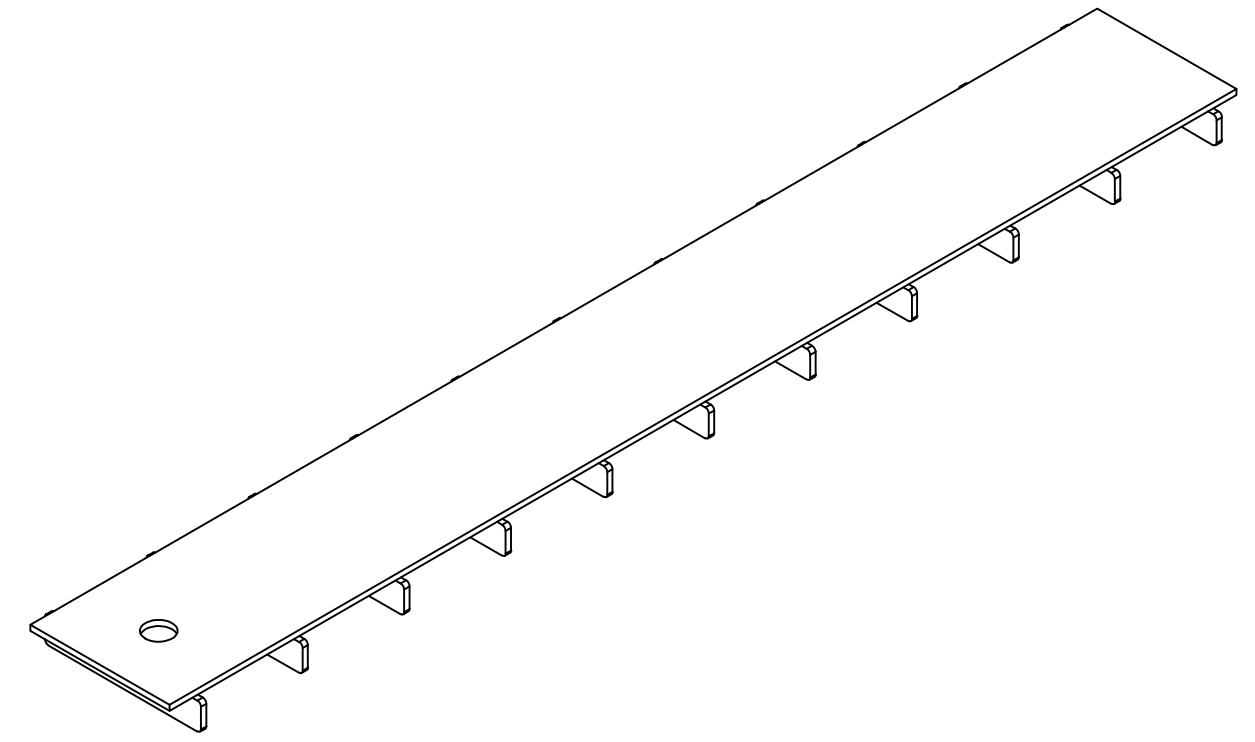
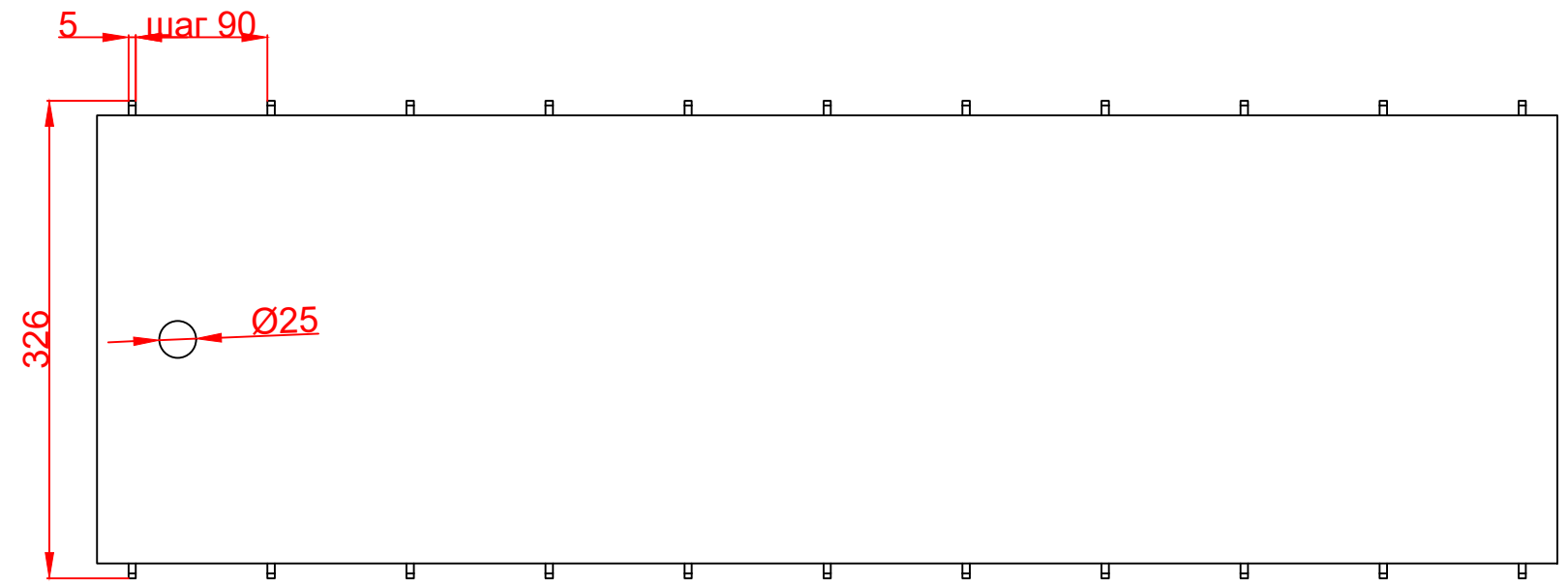
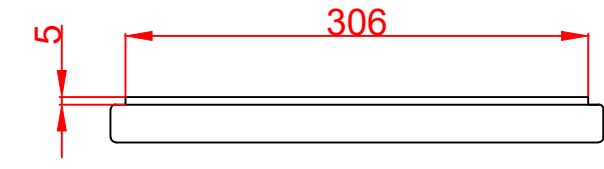
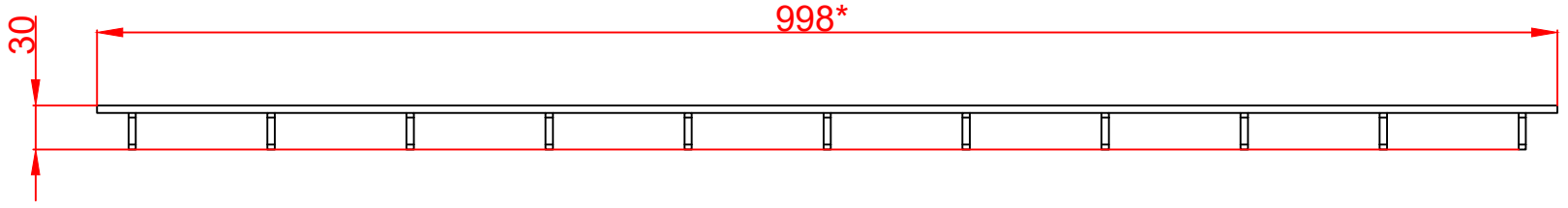

Справ. №	
Подп. и дата	
Инд. № дубл.	
Взам. инв. №	
Подп. и дата	
Инд. № подл.	

				Арт.RSPR300NS04			
Изм.Лист	№ докум.	Подп.	Дата	Решетка пластинчатая SteeProm 300	Лит.	Масса	Масштаб
Разраб.							1:5
Пров.							
Т. контр.					Лист 1	Листов 1	
Н. контр.				Нержавеющая сталь			
Утв.							

Копировал

Формат А3